

Информационен лист | Номер на артикул: 2000-5311

3-проводна клема със сензор; с цветни входове за проводници; 1 mm²;
Push-in CAGE CLAMP®; 1,00 mm²; сив

www.wago.com/2000-5311

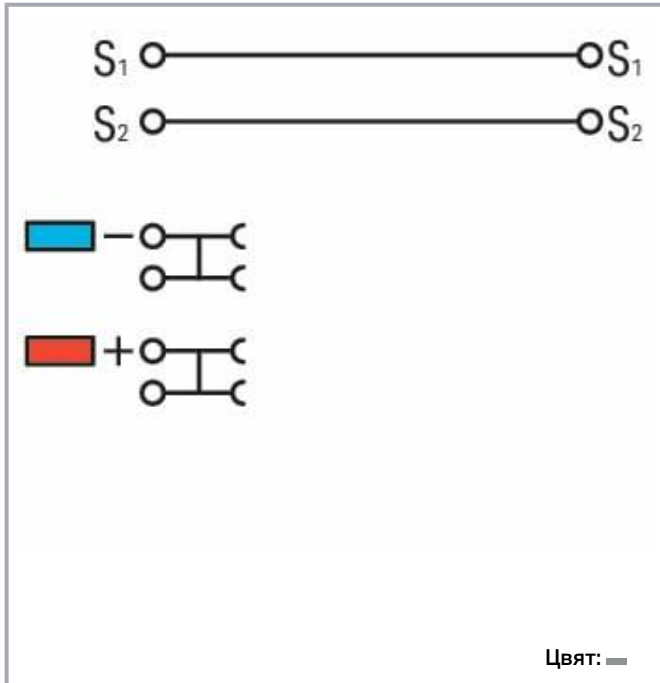

Описание на артикула

3.5 mm spacing per signal (2 x 3.5 mm = 7 mm)

The double spacing per pole of this terminal block series maximizes connectivity. For example, ten sensors may be connected using only five sensor terminal blocks plus a power supply terminal block.

Данни

Electrical data

Ratings per IEC/EN

Ratings per	IEC/EN 60947-7-1
Nominal voltage (III/3)	250 V
Rated surge voltage (III/3)	4 kV
Rated current	13,5 A
Legend (ratings)	(III / 3) ≙ Overvoltage category III / Pollution degree 3

Подлежи на промяна. Моля, обърнете внимание и на допълнителната документация на продукта!

ВАГО България ООД
Бизнес център Сердика
Бул."Акад. Иван Гешов" 2Е | Сграда 1, ет. 4, офис 417 | 1330 София
Тел.: +359 2 489 46 09 | Тел.: +359 2 489 46 10
Имейл: sales.bg@wago.com

Имате ли въпроси относно нашите продукти?
Винаги ще се радваме да получим вашето обаждане на +359 2 489 46 09.



Ratings per UL

Approvals per	UL 1059
Rated voltage UL (Use Group B)	300 V
Rated current UL (Use Group B)	15 A
Rated voltage UL (Use Group D)	300 V
Rated current UL (Use Group D)	15 A

Ratings per CSA

Approvals per	C22.2 No 158
Rated voltage CSA (Use Group C)	300 V
Rated current CSA (Use Group C)	10 A

Connection data

Total number of connection points	8
Total number of potentials	4
Number of levels	3
Number of jumper slots	4

Connection 1

Connection technology	Push-in CAGE CLAMP®
Actuation type	Push-in Operating tool
Connectable conductor materials	Copper
Nominal cross-section	1 mm ²
Solid conductor	0,14 ... 1,5 mm ² / 24 ... 16 AWG
Solid conductor; push-in termination	0,5 ... 1,5 mm ² / 20 ... 16 AWG
Fine-stranded conductor	0,14 ... 1,5 mm ² / 24 ... 16 AWG
Fine-stranded conductor; with insulated ferrule	0,14 ... 0,75 mm ² / 24 ... 18 AWG
Fine-stranded conductor; with ferrule; push-in termination	0,5 ... 0,75 mm ² / 20 ... 18 AWG
Note (conductor cross-section)	Depending on the conductor characteristic, a conductor with a smaller cross-section can also be inserted via push-in termination.
Strip length	9 ... 11 mm / 0.35 ... 0.43 inch
Wiring direction	Front-entry wiring

Physical data

Width	7 mm / 0.276 inch
-------	-------------------

Подлежи на промяна. Моля, обърнете внимание и на допълнителната документация на продукта!

ВАГО България ООД
Бизнес център Сердика
Бул."Акад. Иван Гешов" 2Е | Сграда 1, ет. 4, офис 417 | 1330 София
Тел.: +359 2 489 46 09 | Тел.: +359 2 489 46 10
Имейл: sales.bg@wago.com

Имате ли въпроси относно нашите продукти?
Винаги ще се радваме да получим вашето обаждане на +359 2 489 46 09.

Height	81,1 mm / 3.193 inch
Depth from upper edge of DIN-rail	52,4 mm / 2.063 inch

Mechanical data

Mounting type	DIN-35 rail
Marking level	Center/side marking

Material data

Note on material data	Information on material data can be found here
Color	сив
Insulation material	Polyamide (PA66)
Flammability class per UL94	V0
Fire load	0,317 MJ
Weight	14,7 g

Commercial data

PU (SPU)	50 Stück
Packaging type	box
Country of origin	DE
GTIN	4055143393447
Customs tariff number	85369010000

Одобрения / Сертификати

Сертификати, специфични за всяка държава

Лого	Одобрение	Допълнителен текст за одобрение	Име на сертификат
	CSA DEKRA Certification B.V.	C22.2	2130762

UL-Approvals

Лого	Одобрение	Допълнителен текст за одобрение	Име на сертификат
	UL Underwriters Laboratories Inc.	UL 1059	E45172

Подлежи на промяна. Моля, обърнете внимание и на допълнителната документация на продукта!

ВАГО България ООД
Бизнес център Сердика
Бул."Акад. Иван Гешов" 2Е | Сграда 1, ет. 4, офис 417 | 1330 София
Тел.: +359 2 489 46 09 | Тел.: +359 2 489 46 10
Имейл: sales.bg@wago.com

Имате ли въпроси относно нашите продукти?
Винаги ще се радваме да получим вашето обаждане на +359 2 489 46 09.

Изискват се аксесоари

Крайна капачка

End plate



Артикул №: 2000-5391

Крайна и междинна пластина; 1 mm дебелина; за 3-проводни клеми; сив

www.wago.com/2000-5391

Допълнителни аксесоари

Push-in type wire jumper

Jumper

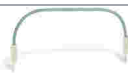

Артикул №: 2009-404

Жичен джъмпер тип „push-in“; 0,75 mm²; изолиран; 110 mm дължина; сив

www.wago.com/2009-404



Артикул №: 2009-402

Жичен джъмпер тип „push-in“; 0,75 mm²; изолиран; 60 mm дължина; сив

www.wago.com/2009-402



Артикул №: 2009-406

Жичен джъмпер тип „push-in“; 0,75 mm²; изолиран; 250 mm дължина; сив

www.wago.com/2009-406

Защитно-предупредителен маркер

Cover



Артикул №: 2000-115

Защитно-предупредителен маркер; със символ на високо напрежение, черно; за 5 клеми; жълт

www.wago.com/2000-115

Маркиращи аксесоари

Marking strip



Артикул №: 2009-110

Маркиращи ленти; за Smart Printer; на ролка; неразтегателни; без печат; тип закрепване чрез закопчаване; бял

www.wago.com/2009-110

Marker carrier



Артикул №: 2000-121

Адаптер; сив

www.wago.com/2000-121

Marker



Артикул №: 2009-113

WMB-Inline; за Smart Printer; 2300 броя на ролка; без печат; тип закрепване чрез закопчаване; бял

www.wago.com/2009-113



Артикул №: 2009-113/000-002

WMB-Inline; за Smart Printer; 2300 броя на ролка; без печат; тип закрепване чрез закопчаване; жълт

www.wago.com/2009-113/000-002

Подлежи на промяна. Моля, обърнете внимание и на допълнителната документация на продукта!

ВАГО България ООД

Бизнес център Сердика













Бул."Акад. Иван Гешов" 2Е | Сграда 1, ет. 4, офис 417 | 1330 София

Тел.: +359 2 489 46 09 | Тел.: +359 2 489 46 10

Имейл: sales.bg@wago.com

Имате ли въпроси относно нашите продукти?

Винаги ще се радваме да получим вашето обаждане на +359 2 489 46 09.

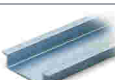
	Артикул №: 2009-113/000-012 WMB-Inline; за Smart Printer; 2300 броя на ролка; без печат; тип закрепване чрез закопчаване; оранжев	www.wago.com/2009-113/000-012
	Артикул №: 2009-113/000-005 WMB-Inline; за Smart Printer; 2300 броя на ролка; без печат; тип закрепване чрез закопчаване; червен	www.wago.com/2009-113/000-005
	Артикул №: 2009-113/000-006 WMB-Inline; за Smart Printer; 2300 броя на ролка; без печат; тип закрепване чрез закопчаване; син	www.wago.com/2009-113/000-006
	Артикул №: 2009-113/000-023 WMB-Inline; за Smart Printer; 2300 броя на ролка; без печат; тип закрепване чрез закопчаване; зелен	www.wago.com/2009-113/000-023
	Артикул №: 793-3501 Маркировъчна карта WMB; като карта; без печат; тип закрепване чрез закопчаване; бял	www.wago.com/793-3501
Group marker carrier		
	Артикул №: 2009-191 Държач за група маркировъчни табелки; сив	www.wago.com/2009-191
Монтажна шина		
Mounting accessories		
	Артикул №: 210-197 Стоманена носеща шина; 35 x 15 mm; 1,5 mm дебелина; дължина 2 m; с прорези; подобно на EN 60715; сребрист	www.wago.com/210-197
	Артикул №: 210-198 Медна носеща шина; 35 x 15 mm; 2,3 mm дебелина; дължина 2 m; без прорези; съгласно EN 60715; цвят мед	www.wago.com/210-198
	Артикул №: 210-113 Стоманена носеща шина; 35 x 7,5 mm; 1 mm дебелина; дължина 2 m; без прорези; съгласно EN 60715; сребрист	www.wago.com/210-113
	Артикул №: 210-118 Стоманена носеща шина; 35 x 15 mm; 2,3 mm дебелина; дължина 2 m; без прорези; съгласно EN 60715; сребрист	www.wago.com/210-118
	Артикул №: 210-112 Стоманена носеща шина; 35 x 7,5 mm; 1 mm дебелина; дължина 2 m; с прорези; съгласно EN 60715; "Ширина на отвора 25 mm; сребрист	www.wago.com/210-112
	Артикул №: 210-114 Стоманена носеща шина; 35 x 15 mm; 1,5 mm дебелина; дължина 2 m; без прорези; подобно на EN 60715; сребрист	www.wago.com/210-114
	Артикул №: 210-115 Стоманена носеща шина; 35 x 7,5 mm; 1 mm дебелина; дължина 2 m; с прорези; съгласно EN 60715; "Ширина на отвора 18 mm; сребрист	www.wago.com/210-115
	Артикул №: 210-196 Алуминиева носеща шина; 35 x 8,2 mm; 1,6 mm дебелина; дължина 2 m; без прорези; подобно на EN 60715; сребрист	www.wago.com/210-196

Подлежи на промяна. Моля, обърнете внимание и на допълнителната документация на продукта!

ВАГО България ООД
Бизнес център Сердика
Бул."Акад. Иван Гешов" 2Е | Сграда 1, ет. 4, офис 417 | 1330 София
Тел.: +359 2 489 46 09 | Тел.: +359 2 489 46 10
Имейл: sales.bg@wago.com

Имате ли въпроси относно нашите продукти?
Винаги ще се радваме да получим вашето обаждане на +359 2 489 46 09.

Тест и измерване

Testing accessories

**Артикул №: 2009-174**

Тестов щепселен адаптер; за тестов щепсел Ø 4 mm; за тестване на клеми TOPJOB®S, монтирани на шина; сив www.wago.com/2009-174

**Артикул №: 2009-182**

Тестов отклонител; за макс. 2.5 mm²; свързване без инструменти за отделни тестови проводници 0.08 - 2.5 mm; сив www.wago.com/2009-182

Ferrule

Ferrule

**Артикул №: 216-241**

Накрайник; Втулка за 0.5 mm² / 20 AWG; изолиран; електр. калаено покритие; електролитна мед; газонепроницаем; съгл. DIN 46228, Част 4/09.90; бял www.wago.com/216-241

**Артикул №: 216-242**

Накрайник; Втулка за 0.75 mm² / 18 AWG; изолиран; електр. калаено покритие; електролитна мед; газонепроницаем; съгл. DIN 46228, Част 4/09.90; сив www.wago.com/216-242

**Артикул №: 216-243**

Накрайник; Втулка за 1 mm² / AWG 18; изолиран; електр. калаено покритие; електролитна мед; газонепроницаем; съгл. DIN 46228, Част 4/09.90; червен www.wago.com/216-243

Jumpers

Jumper

**Артикул №: 210-123**

Мост за обединяване на проводници; изолиран; син www.wago.com/210-123

**Артикул №: 2000-408**

Джъмпер; 8-пътен; изолиран; светло сив www.wago.com/2000-408

**Артикул №: 2000-407**

Джъмпер; 7-пътен; изолиран; светло сив www.wago.com/2000-407

**Артикул №: 2000-409**

Джъмпер; 9-пътен; изолиран; светло сив www.wago.com/2000-409

**Артикул №: 2000-408/000-006**

Джъмпер; 8-пътен; изолиран; син www.wago.com/2000-408/000-006

**Артикул №: 2000-408/000-005**

Джъмпер; 8-пътен; изолиран; червен www.wago.com/2000-408/000-005

**Артикул №: 2000-409/000-005**

Джъмпер; 9-пътен; изолиран; червен www.wago.com/2000-409/000-005

Подлежи на промяна. Моля, обърнете внимание и на допълнителната документация на продукта!

ВАГО България ООД

Бизнес център Сердика





Бул."Акад. Иван Гешов" 2Е | Сграда 1, ет. 4, офис 417 | 1330 София

Тел.: +359 2 489 46 09 | Тел.: +359 2 489 46 10

Имейл: sales.bg@wago.com

Имате ли въпроси относно нашите продукти?

Винаги ще се радваме да получим вашето обаждане на +359 2 489 46 09.

	Артикул №: 2000-407/000-006 Джъмпер; 7-пътен; изолиран; син	www.wago.com/2000-407/000-006
	Артикул №: 2000-410 Джъмпер; 10-пътен; изолиран; светло сив	www.wago.com/2000-410
	Артикул №: 2000-410/000-006 Джъмпер; 10-пътен; изолиран; син	www.wago.com/2000-410/000-006
	Артикул №: 2000-433/000-005 Джъмпер; от 1 до 3; изолиран; червен	www.wago.com/2000-433/000-005
	Артикул №: 2000-407/000-005 Джъмпер; 7-пътен; изолиран; червен	www.wago.com/2000-407/000-005
	Артикул №: 2000-433/000-006 Джъмпер; от 1 до 3; изолиран; син	www.wago.com/2000-433/000-006
	Артикул №: 2000-410/000-005 Джъмпер; 10-пътен; изолиран; червен	www.wago.com/2000-410/000-005
	Артикул №: 2000-435 Джъмпер; от 1 до 5; изолиран; светло сив	www.wago.com/2000-435
	Артикул №: 2000-409/000-006 Джъмпер; 9-пътен; изолиран; син	www.wago.com/2000-409/000-006
	Артикул №: 2000-436 Джъмпер; от 1 до 6; изолиран; светло сив	www.wago.com/2000-436
	Артикул №: 2000-433 Джъмпер; от 1 до 3; изолиран; светло сив	www.wago.com/2000-433
	Артикул №: 2000-434 Джъмпер; от 1 до 4; изолиран; светло сив	www.wago.com/2000-434
	Артикул №: 2000-402 Джъмпер; 2-пътен; изолиран; светло сив	www.wago.com/2000-402
	Артикул №: 2000-402/000-006 Джъмпер; 2-пътен; изолиран; син	www.wago.com/2000-402/000-006
	Артикул №: 2000-403	www.wago.com/2000-403

Подлежи на промяна. Моля, обърнете внимание и на допълнителната документация на продукта!

ВАГО България ООД
Бизнес център Сердика
Бул."Акад. Иван Гешов" 2Е | Сграда 1, ет. 4, офис 417 | 1330 София
Тел.: +359 2 489 46 09 | Тел.: +359 2 489 46 10
Имейл: sales.bg@wago.com

Имате ли въпроси относно нашите продукти?
Винаги ще се радваме да получим вашето обаждане на +359 2 489 46 09.

Джъмпер; 3-пътен; изолиран; светло сив



Артикул №: 2000-402/000-005
Джъмпер; 2-пътен; изолиран; червен

www.wago.com/2000-402/000-005



Артикул №: 2000-402/000-018
Джъмпер; 2-пътен; изолиран; жълто-зелен

www.wago.com/2000-402/000-018



Артикул №: 2000-404
Джъмпер; 4-пътен; изолиран; светло сив

www.wago.com/2000-404



Артикул №: 2000-403/000-005
Джъмпер; 3-пътен; изолиран; червен

www.wago.com/2000-403/000-005



Артикул №: 2000-404/000-006
Джъмпер; 4-пътен; изолиран; син

www.wago.com/2000-404/000-006



Артикул №: 2000-403/000-006
Джъмпер; 3-пътен; изолиран; син

www.wago.com/2000-403/000-006



Артикул №: 2000-404/000-005
Джъмпер; 4-пътен; изолиран; червен

www.wago.com/2000-404/000-005



Артикул №: 2000-405
Джъмпер; 5-пътен; изолиран; светло сив

www.wago.com/2000-405



Артикул №: 2000-405/011-000
Джъмпер за свързване на звезда; 3-пътен; изолиран; светло сив

www.wago.com/2000-405/011-000



Артикул №: 2000-405/000-006
Джъмпер; 5-пътен; изолиран; син

www.wago.com/2000-405/000-006



Артикул №: 2000-406/000-006
Джъмпер; 6-пътен; изолиран; син

www.wago.com/2000-406/000-006



Артикул №: 2000-405/000-005
Джъмпер; 5-пътен; изолиран; червен

www.wago.com/2000-405/000-005



Артикул №: 2000-406
Джъмпер; 6-пътен; изолиран; светло сив

www.wago.com/2000-406

Подлежи на промяна. Моля, обърнете внимание и на допълнителната документация на продукта!

ВАГО България ООД
Бизнес център Сердика
Бул."Акад. Иван Гешов" 2Е | Сграда 1, ет. 4, офис 417 | 1330 София
Тел.: +359 2 489 46 09 | Тел.: +359 2 489 46 10
Имейл: sales.bg@wago.com

Имате ли въпроси относно нашите продукти?
Винаги ще се радваме да получим вашето обаждане на +359 2 489 46 09.



Артикул №: 2000-406/000-005
Джъмпер; 6-пътен; изолиран; червен

www.wago.com/2000-406/000-005



Артикул №: 2000-406/020-000
Делта джъмпер; изолиран; светло сив

www.wago.com/2000-406/020-000



Артикул №: 2000-437
Джъмпер; от 1 до 7; изолиран; светло сив

www.wago.com/2000-437



Артикул №: 2000-438
Джъмпер; от 1 до 8; изолиран; светло сив

www.wago.com/2000-438



Артикул №: 2000-439
Джъмпер; от 1 до 9; изолиран; светло сив

www.wago.com/2000-439



Артикул №: 2000-440
Джъмпер; от 1 до 10; изолиран; светло сив

www.wago.com/2000-440



Артикул №: 210-103
Мост за обединяване на проводници; изолиран; черен

www.wago.com/210-103

Монтаж

Mounting accessories



Артикул №: 709-156
Капак; Тип 3; подходящ за носещо покритие, тип 3; дължина 1 м; прозрачен

www.wago.com/709-156



Артикул №: 709-169
Държач на капак; Тип 3; сив

www.wago.com/709-169

Инструмент

Operating tool

Артикул №: 210-648
Работен инструмент; Нож: 2.5 x 0.4 mm; с частично изолирана дръжка; ъглов; къс

www.wago.com/210-648

Артикул №: 210-647
Работен инструмент; Нож: 2.5 x 0.4 mm; с частично изолирана дръжка; многоцветен

www.wago.com/210-647



Артикул №: 210-719
Работен инструмент; Нож: 2.5 x 0.4 mm; с частично изолирана дръжка

www.wago.com/210-719

Изтегляния

Documentation

Bid Text

2000-5311

Feb 19, 2019

xml

Изтегляне

Подлежи на промяна. Моля, обърнете внимание и на допълнителната документация на продукта!

ВАГО България ООД
Бизнес център Сердика
Бул."Акад. Иван Гешов" 2Е | Сграда 1, ет. 4, офис 417 | 1330 София
Тел.: +359 2 489 46 09 | Тел.: +359 2 489 46 10
Имейл: sales.bg@wago.com

Имате ли въпроси относно нашите продукти?
Винаги ще се радваме да получим вашето обаждане на +359 2 489 46 09.



X81 - Datei			4,0 kB	
2000-5311 docx - Datei	Aug 7, 2018	docx	15,2 kB	Изтегляне

Additional Information

Technical Section Technical explanations		pdf	2,2 MB	Изтегляне
---	--	-----	--------	-----------

CAD/CAE-Data**CAD data**

2D/3D Models 2000-5311		URL		Изтегляне
------------------------	--	-----	--	-----------

CAE data

ZUKEN Portal 2000-5311		URL		Изтегляне
------------------------	--	-----	--	-----------

EPLAN Data Portal 2000-5311		URL		Изтегляне
-----------------------------	--	-----	--	-----------

WSCAD Universe 2000-5311		URL		Изтегляне
--------------------------	--	-----	--	-----------

Environmental Product Compliance**Compliance Search**

Environmental Product Compliance 2000-5311 3-conductor sensor terminal block; with colored conductor entries; 1 mm ² ; Push-in CAGE CLAMP®; 1,00 mm ² ; gray		URL		Изтегляне
--	--	-----	--	-----------

Бележки за инсталиране**Conductor termination**

Подлежи на промяна. Моля, обърнете внимание и на допълнителната документация на продукта!

ВАГО България ООД
Бизнес център Сердика
Бул."Акад. Иван Гешов" 2Е | Сграда 1, ет. 4, офис 417 | 1330 София
Тел.: +359 2 489 46 09 | Тел.: +359 2 489 46 10
Имейл: sales.bg@wago.com

Имате ли въпроси относно нашите продукти?
Винаги ще се радваме да получим вашето обаждане на +359 2 489 46 09.

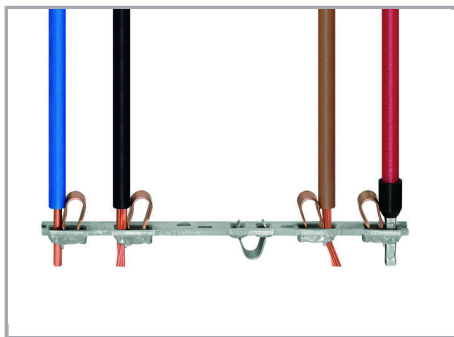

All conductor types at a glance

Commoning

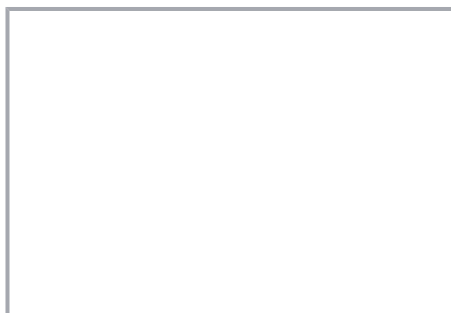
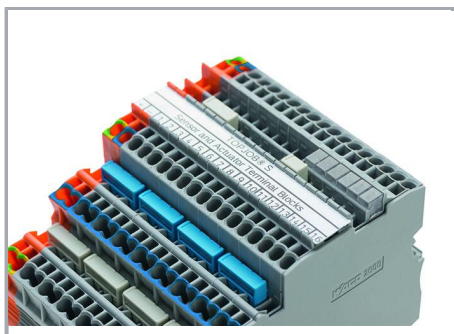

Commoning (signal level):

Commoning the signal level with push-in type jumper bars (2000 Series). Models with an LED can only be commoned in one jumper slot!

TOPJOB® S Test Plug Adapters can be used in all jumper slots.

Upper level: Two independent signal pathways

Commoning

Подлежи на промяна. Моля, обърнете внимание и на допълнителната документация на продукта!

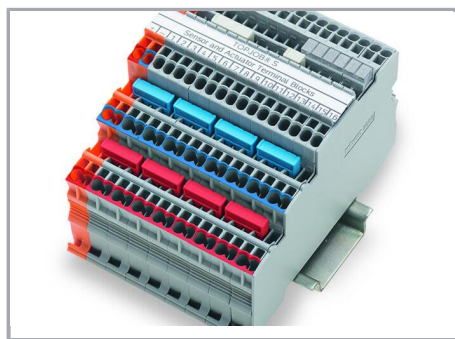

Commoning (potential level):

Commoning potential levels via push-in type jumper bars (2000 Series).

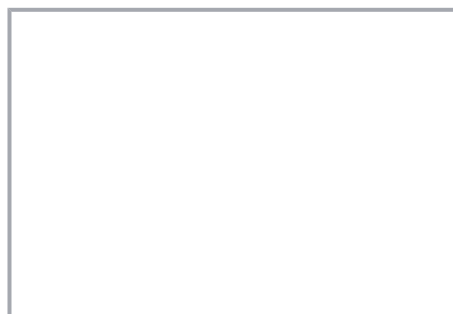

Commoning (potential level):

Continuous commoning in the potential levels via push-in type jumper bars for even pole numbers (2000 Series)



Potential levels: Two adjacent commoning options on a current bar

Commoning

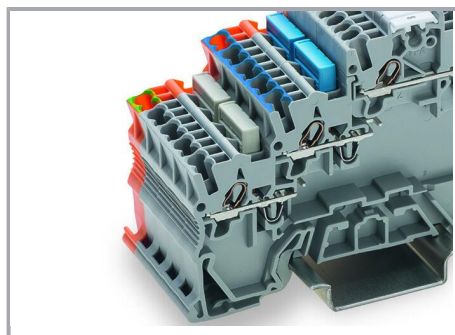

Ground commoning:

For sensor and actuator terminal blocks without ground connection to the DIN-rail, the ground connection can be performed by commoning to the terminal block with a ground foot.

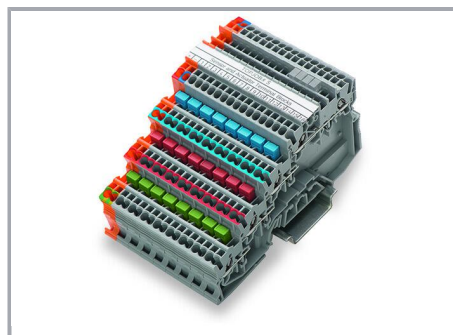

For example, colored push-in type jumper bars are used with sensor terminal blocks.

Testing

Подлежи на промяна. Моля, обърнете внимание и на допълнителната документация на продукта!

ВАГО България ООД
Бизнес център Сердика
Бул."Акад. Иван Гешов" 2Е | Сграда 1, ет. 4, офис 417 | 1330 София
Тел.: +359 2 489 46 09 | Тел.: +359 2 489 46 10
Имейл: sales.bg@wago.com

Имате ли въпроси относно нашите продукти?
Винаги ще се радваме да получим вашето обаждане на +359 2 489 46 09.



Testing via testing tap (2009-182) (up to max. 42 V).

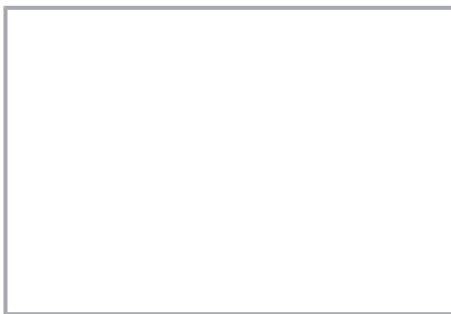

Testing via testing tap (2009-174) (up to max. 42 V).

Application

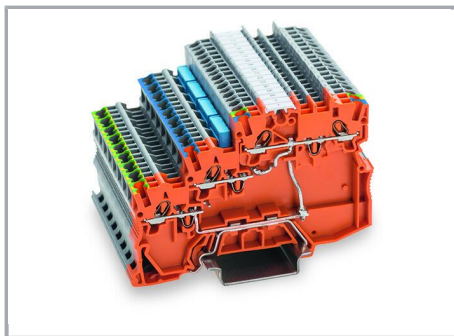

Supply:

Orange supply terminal block of same profile with a power supply option from both the cabinet and sensor sides

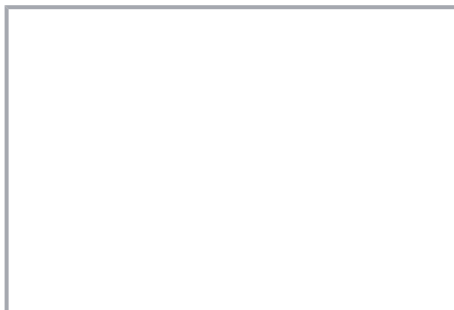

Terminal block assembly with 4-conductor sensor terminal blocks and 3-conductor actuator terminal blocks

Marking

Подлежи на промяна. Моля, обърнете внимание и на допълнителната документация на продукта!

ВАГО България ООД
Бизнес център Сердика
Бул."Акад. Иван Гешов" 2Е | Сграда 1, ет. 4, офис 417 | 1330 София
Тел.: +359 2 489 46 09 | Тел.: +359 2 489 46 10
Имейл: sales.bg@wago.com

Имате ли въпроси относно нашите продукти?
Винаги ще се радваме да получим вашето обаждане на +359 2 489 46 09.

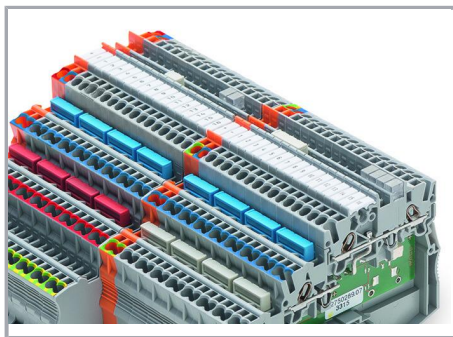

Marking:

3.5 mm WMB markers (793-35xx) from the top or the side – additional marking option via marker carrier

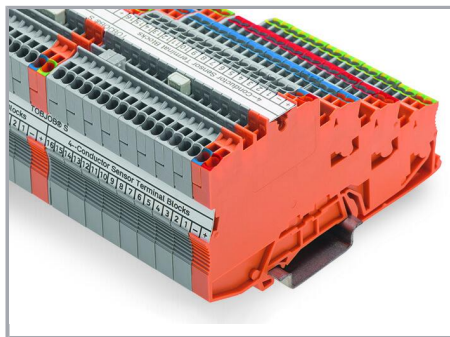

Marking:

Labeling via marking strips (2009-110) – from the top or the side.

Семейство продукти

TOPJOB® S

TOPJOB® S: In various industrial applications and modern building installations, WAGO's wide and versatile range of rail-mount terminal blocks provides more than just reliable electrical connections.

Показване на всички продукти от семейството.

Подлежи на промяна. Моля, обърнете внимание и на допълнителната документация на продукта!

ВАГО България ООД
Бизнес център Сердика
Бул."Акад. Иван Гешов" 2Е | Сграда 1, ет. 4, офис 417 | 1330 София
Тел.: +359 2 489 46 09 | Тел.: +359 2 489 46 10
Имейл: sales.bg@wago.com

Имате ли въпроси относно нашите продукти?
Винаги ще се радваме да получим вашето обаждане на +359 2 489 46 09.